

網戸・面格子

- * 住宅用 TH型網戸
- * 住宅用 K型網戸
- * 住宅用 DX型網戸
- * ビル用 NS126Dタイプ 平型可動式網戸
- * ビル用 NS126Aタイプ 平型可動式網戸
- * 複層ガラス用 F Dタイプ 可動式網戸
- * KJタイプNS108S袋型 可動式網戸
- * TH310 開き網戸
- * TH410 平型開き網戸
- * タテ面格子
- * クロス面格子
- * マス目面格子
- * DXタテ・DXヨコ面格子

- ・ 網戸レール一覧
- ・ ビル用 振止・戸車図
- ・ 網戸発注書
- ・ 面格子発注書

株式会社APPRO(アプロ)

〒265-0076

千葉県千葉市若葉区下田町1434

TEL : 043-239-1722

FAX : 043-239-1723

住宅用TH型網戸納り図

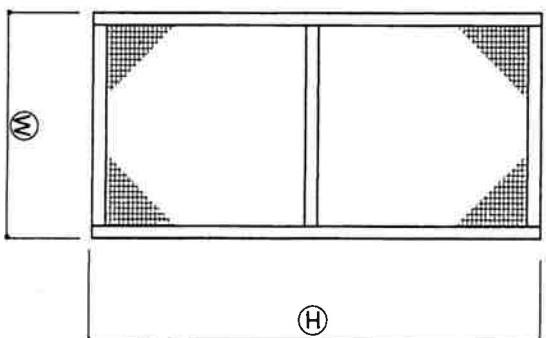
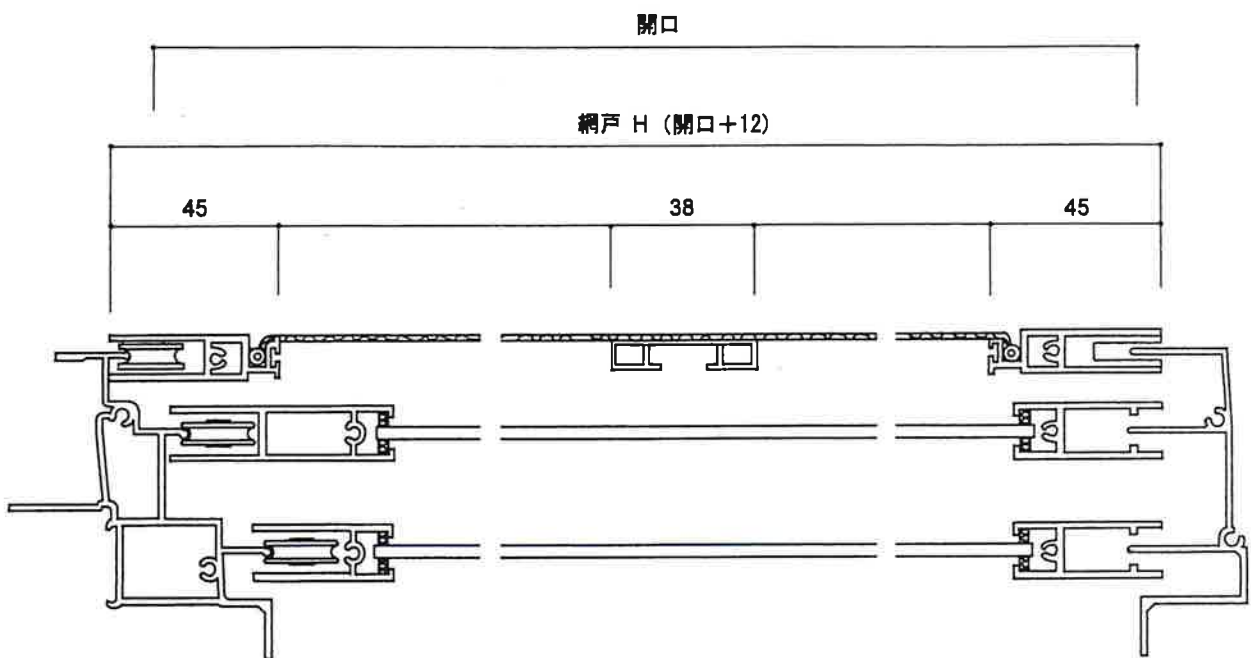

- 4.0
- 3.50T4.0
- 9.0
- 3.50T4.0
- 15.0
- 3.7

● ㊦㊧

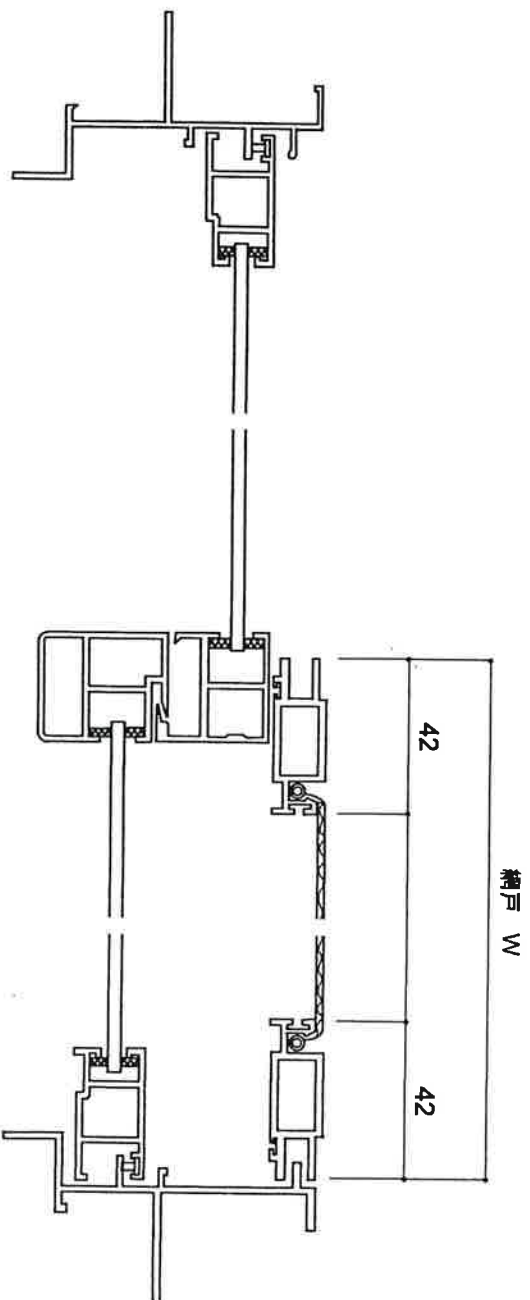

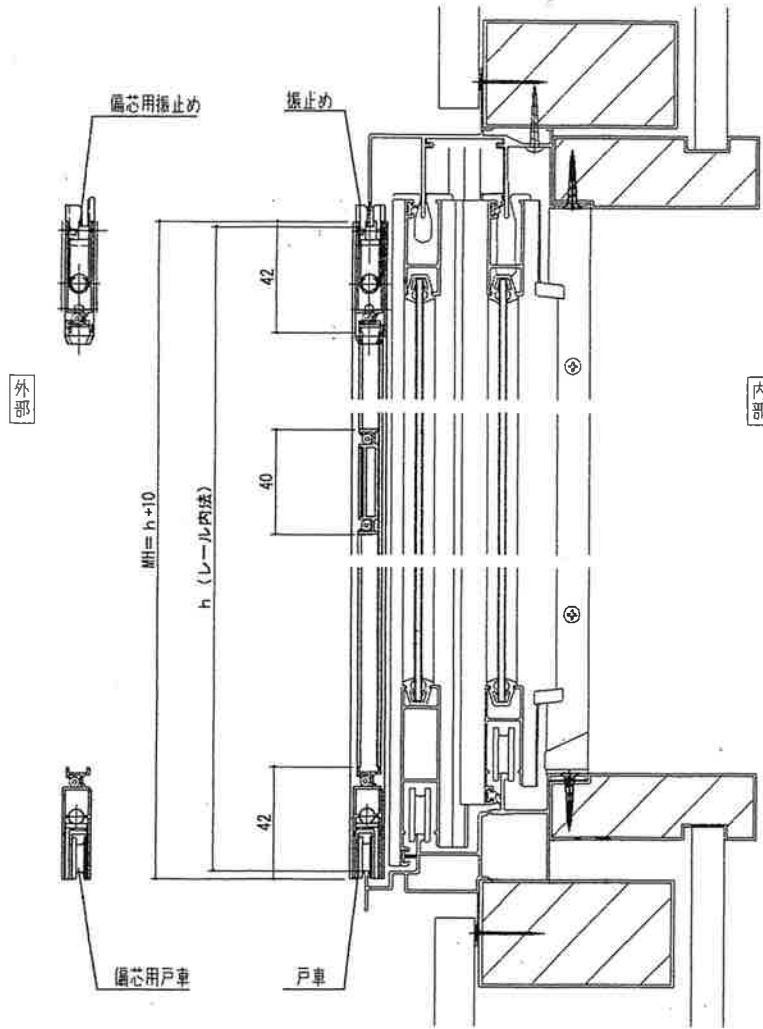

(H1300以上は中棧が入ります)

モヘア有効長さ

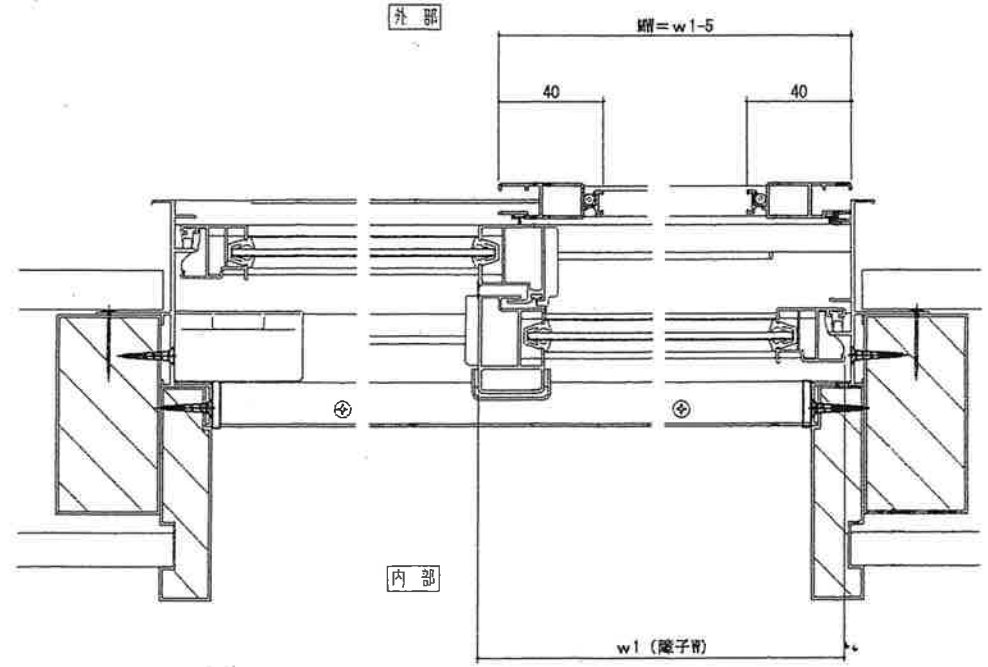
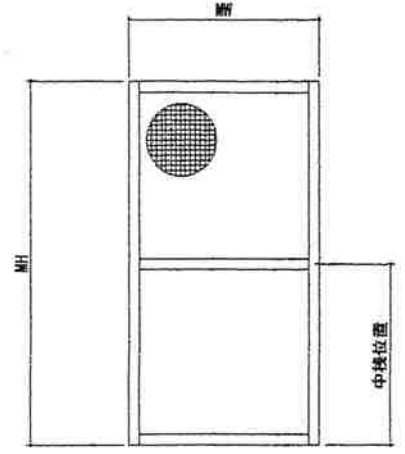
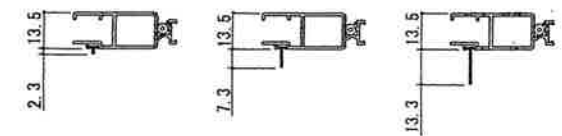

製品名 網戸 図名 住宅用網戸K型	尺度 1:2	作成日 2017/11/15	視図 早崎	作図 黒川	記号 ****
		更新日 200*/**/**			図番 ****
		廃止日			

住宅用DX型網戸納り図

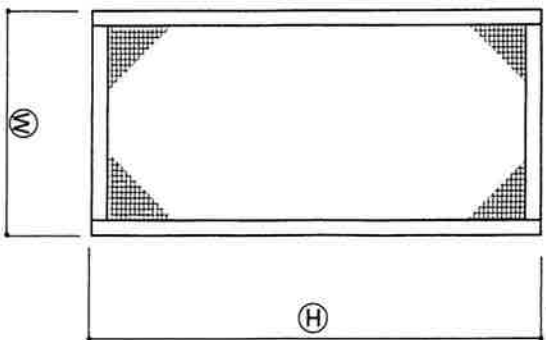
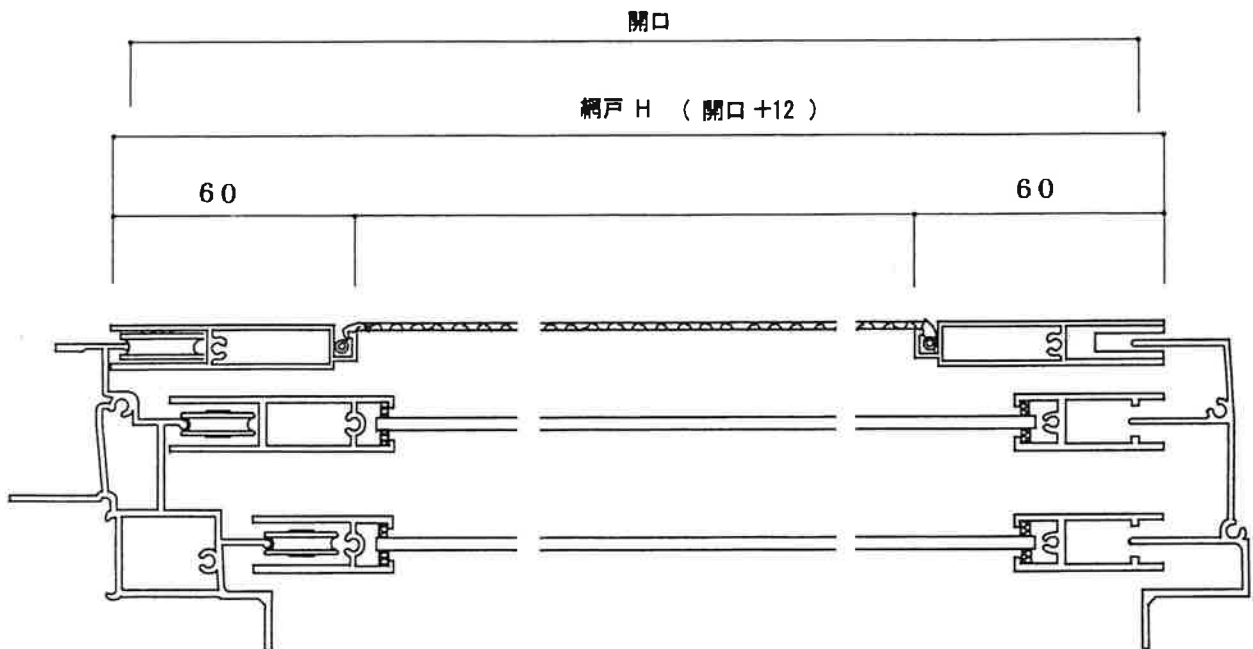

- 4.0
- 3.5 or 4.0
- 9.0
- 15.0
- 3.7

● F E A Y

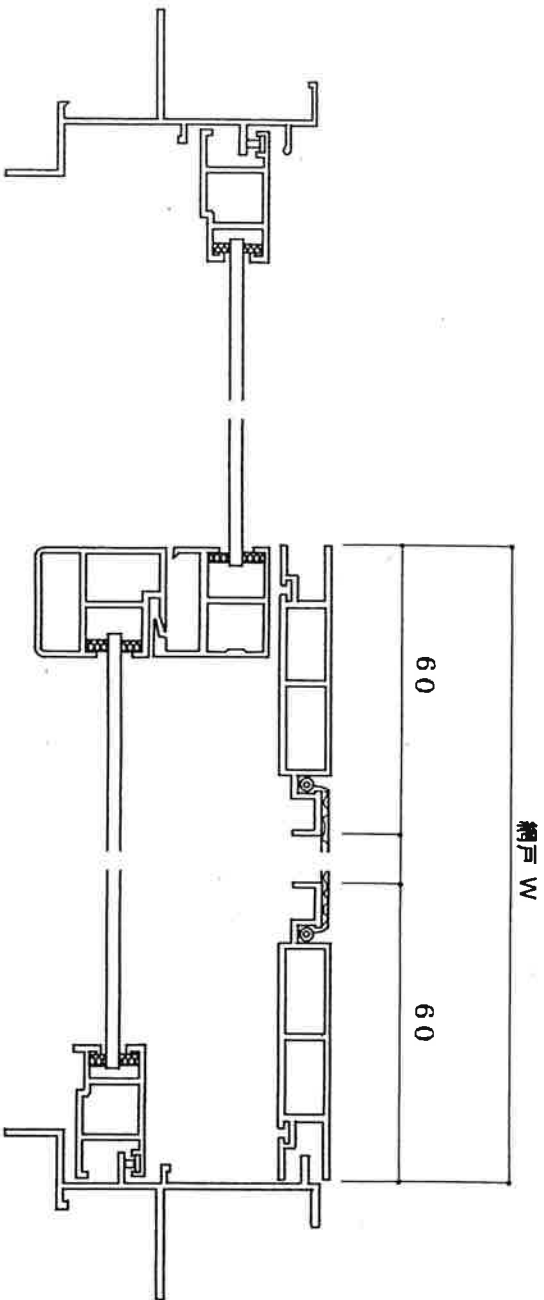

ビル用NS126Dタイプ平型可動式網戸納り図

網戸 H (開口H+15)

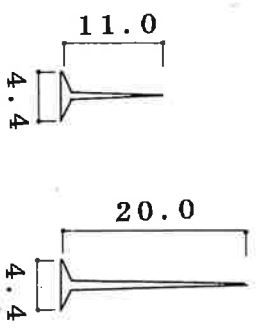
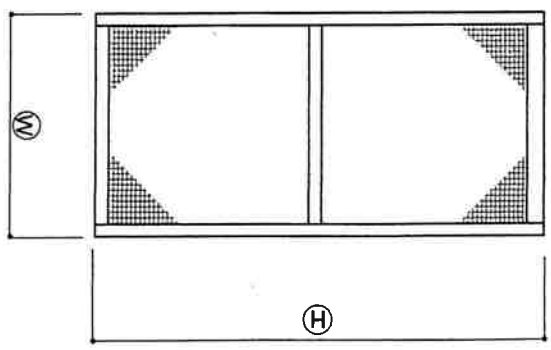
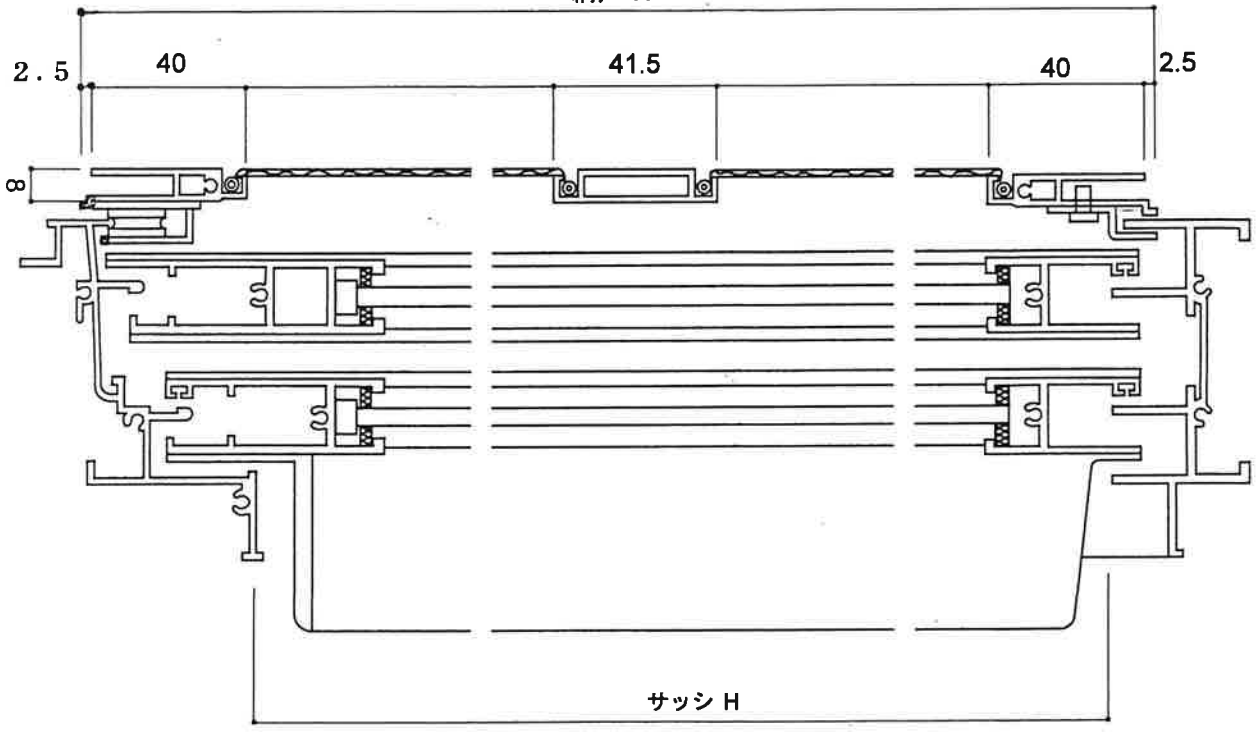

● Tコム

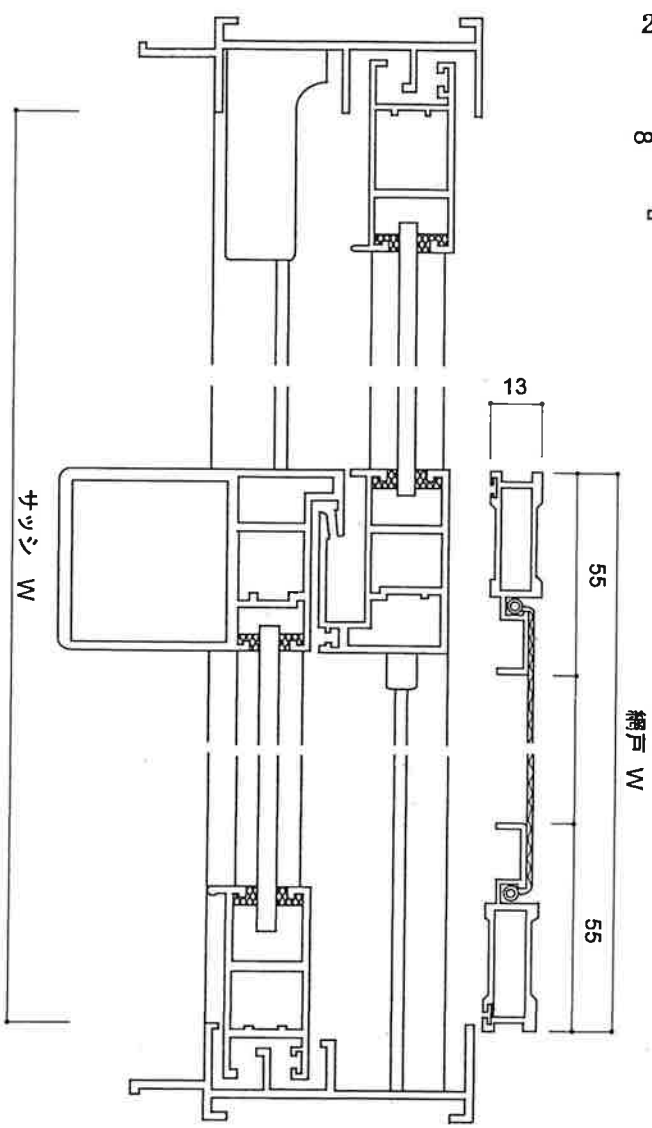

ビル用NS126Aタイプ平型可動式網戸納り図

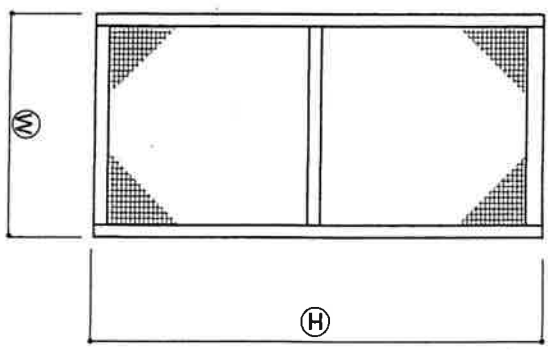
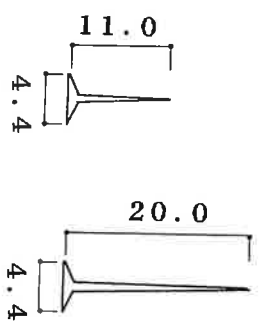
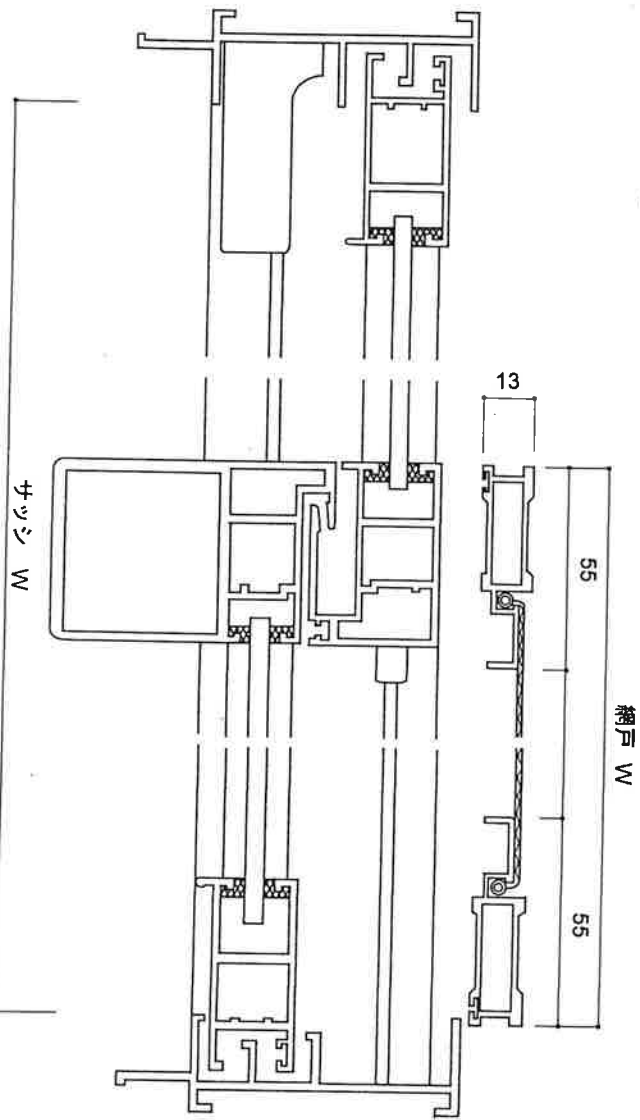
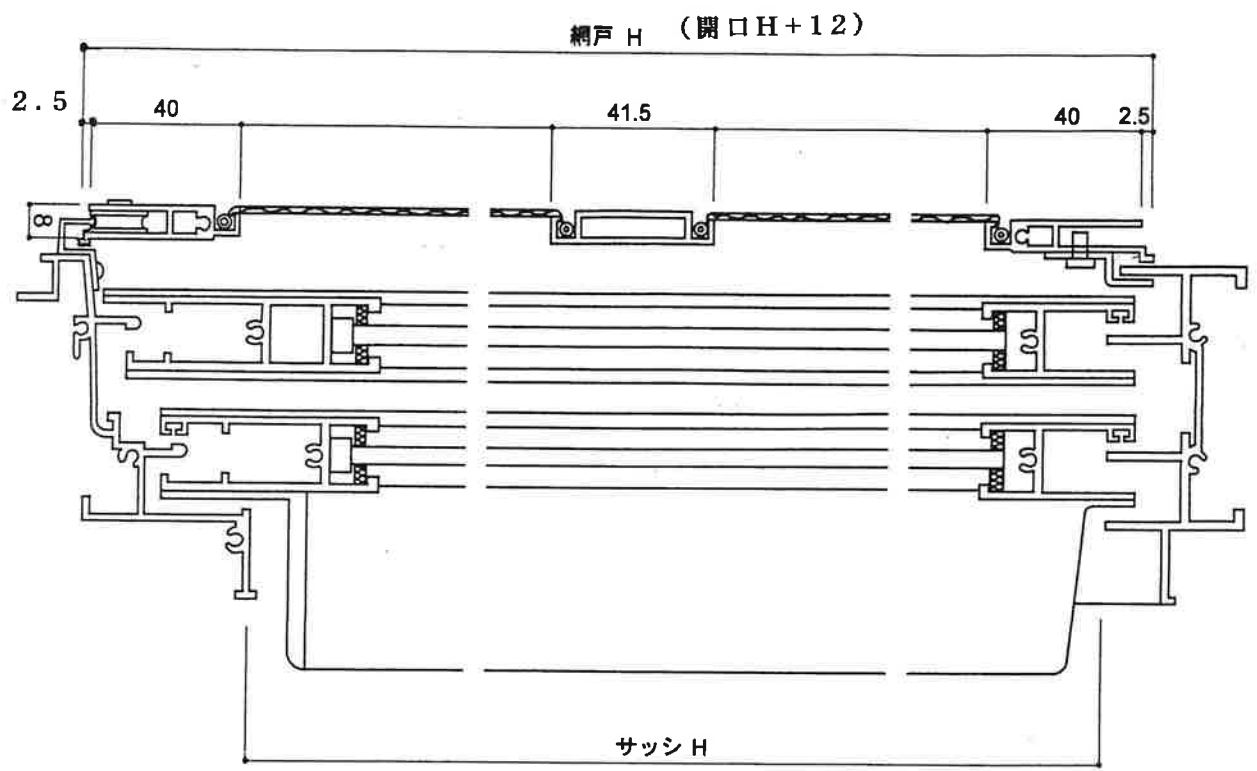

複層ガラス用網戸納り図

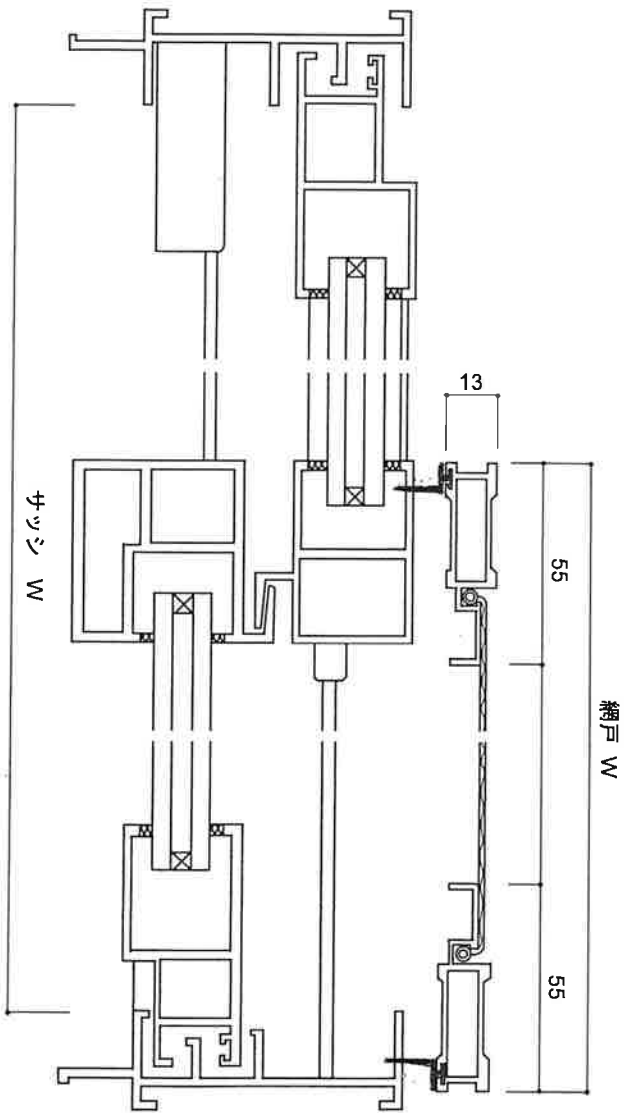
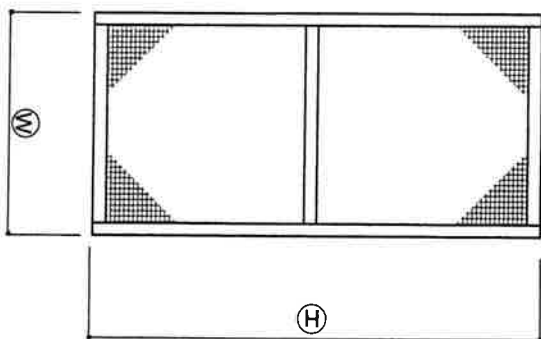
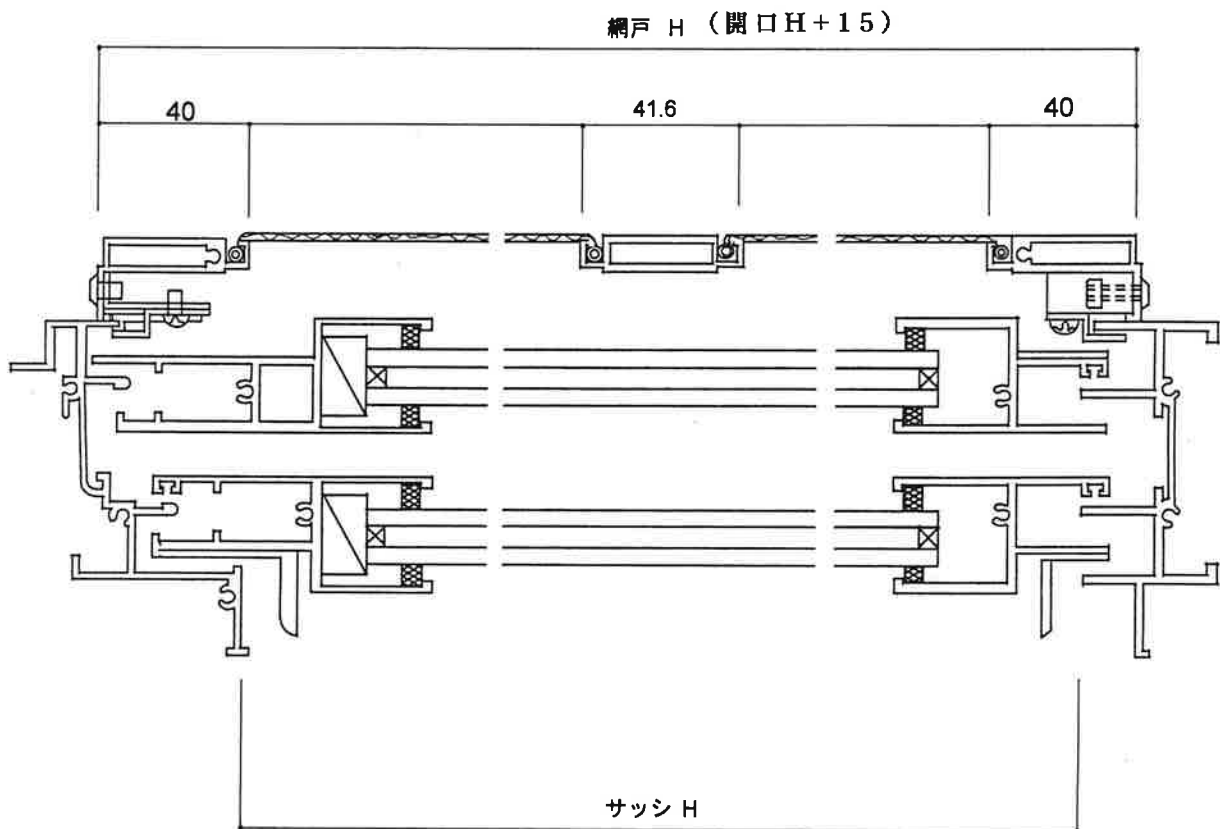

KJタイプNS108S 袋型可動式網戸納り図

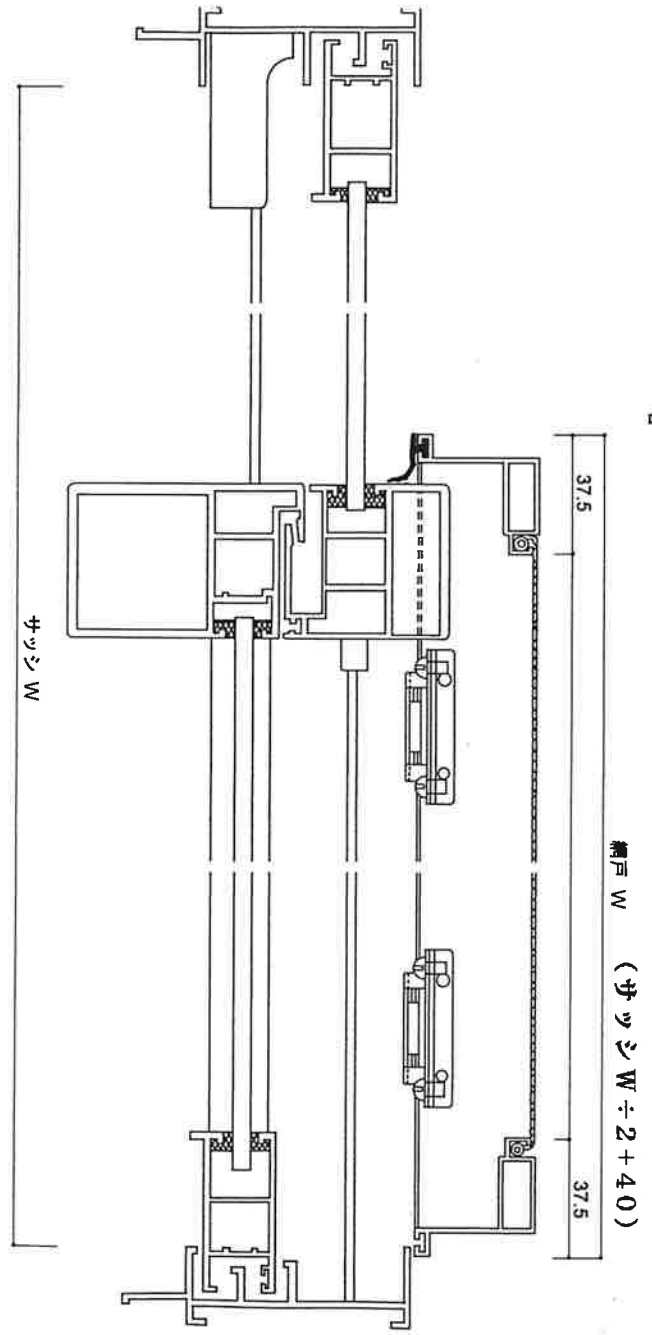
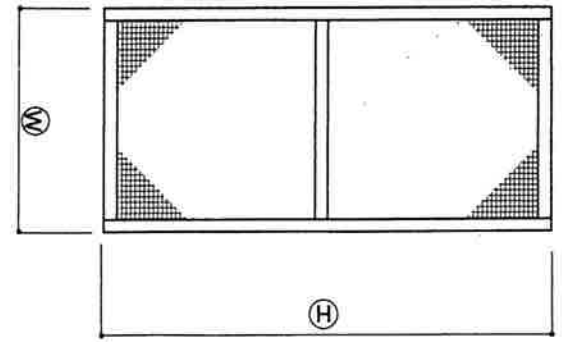
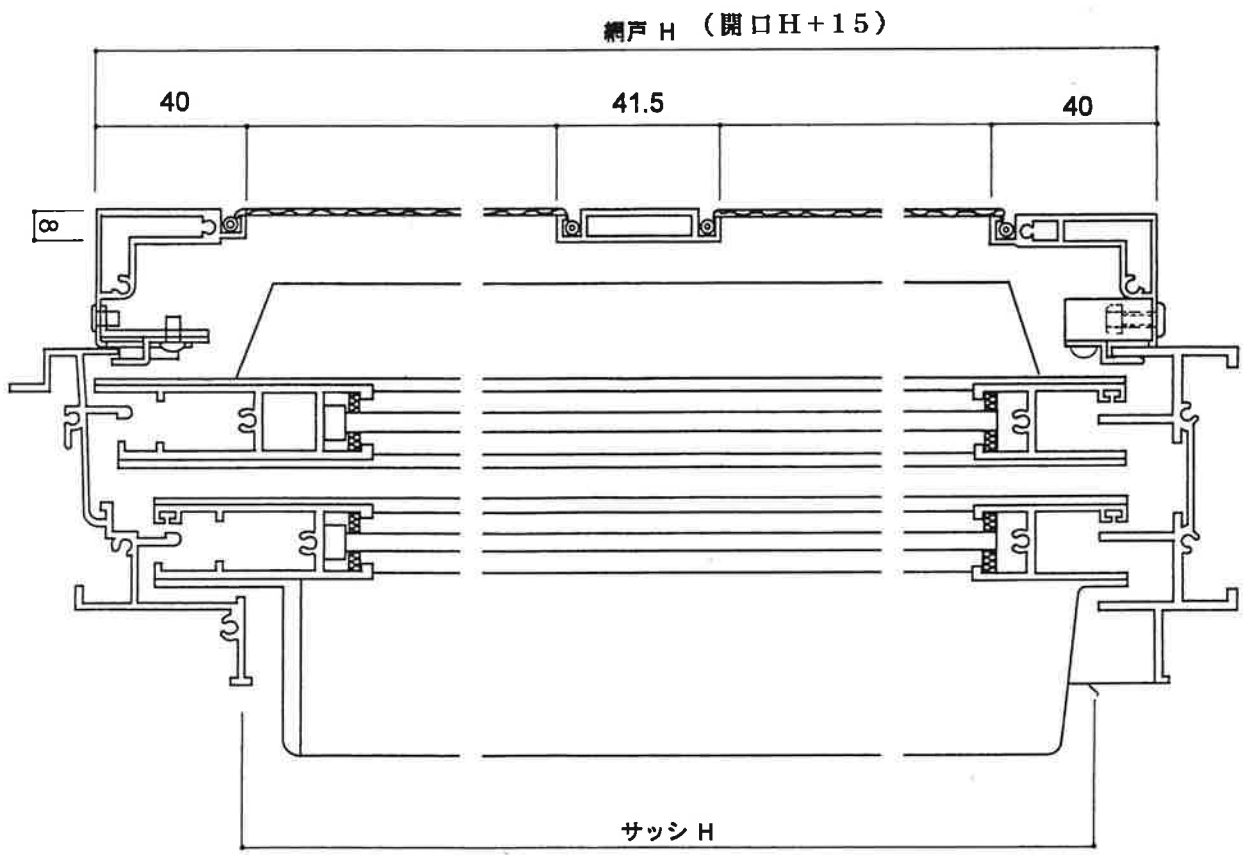

姿図

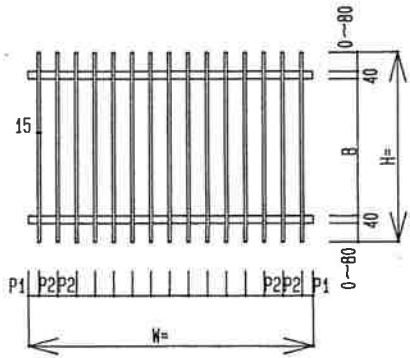

断面図

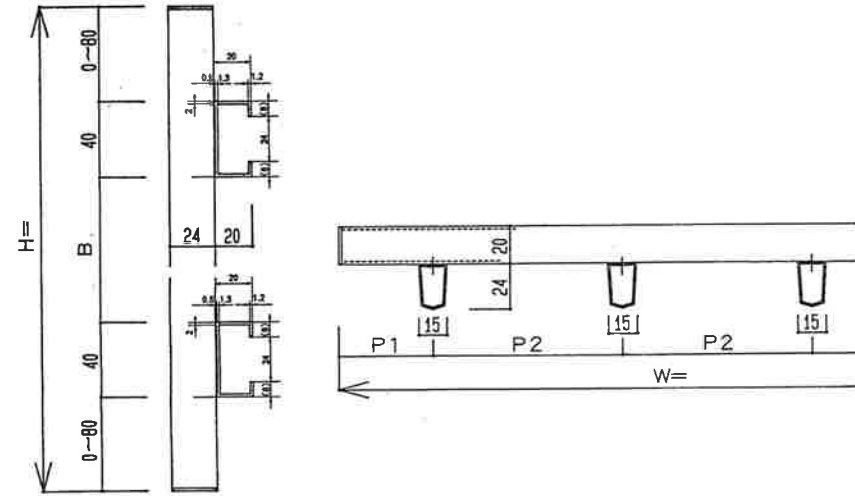

各種ブラケット

A	B	E	F	C-1	C-2	C-3	C-4
開口 0~27mm	開口 15~40mm						

Aタイプ

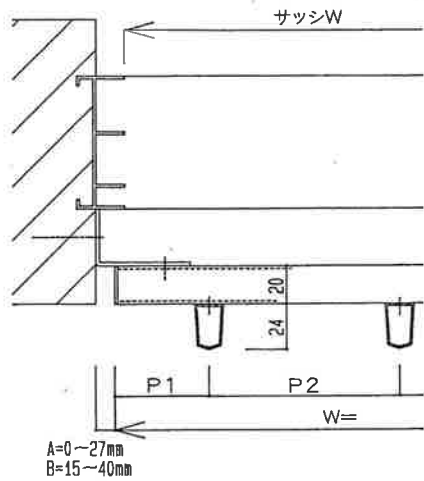

E・Fタイプ

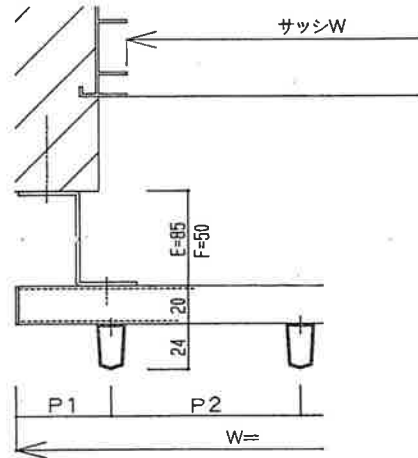

Cタイプ

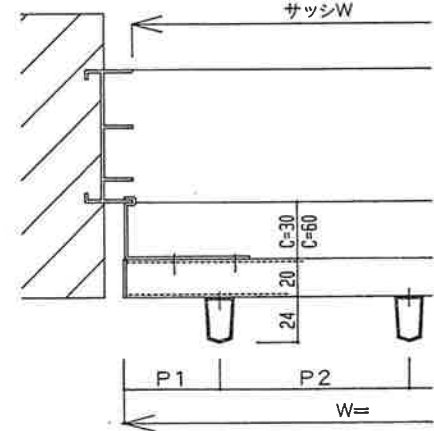



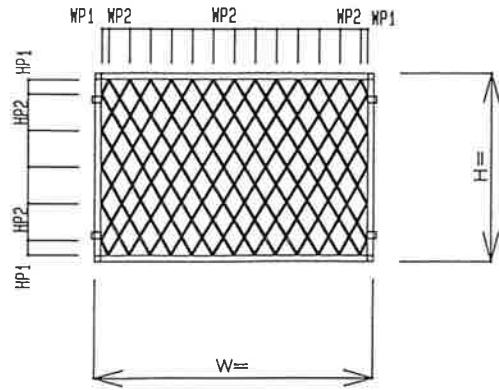

姿図

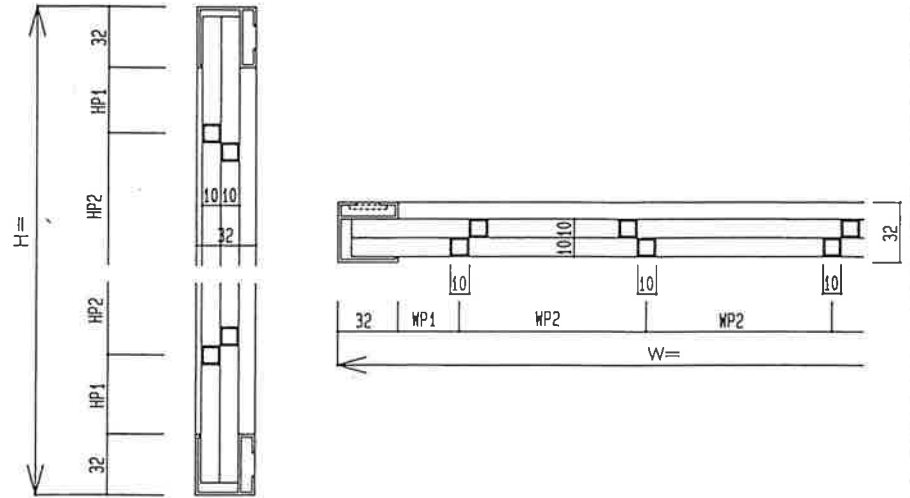

断面図

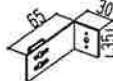

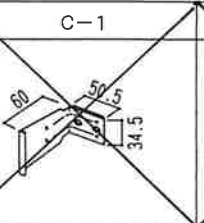
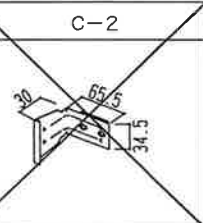
各種ブラケット

A	B	E	F	C-1	C-2	C-3	C-4
 開口 0~27mm	 開口 15~40mm						

A・Bタイプ

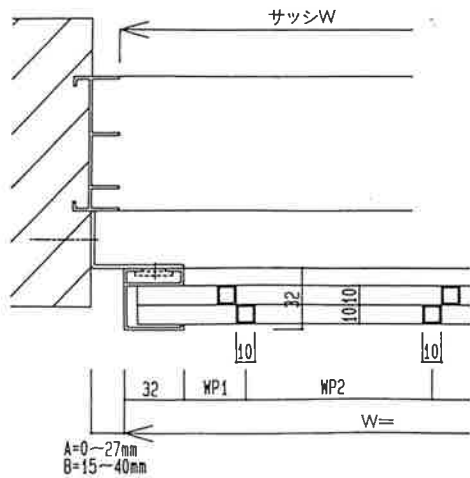

E・Fタイプ

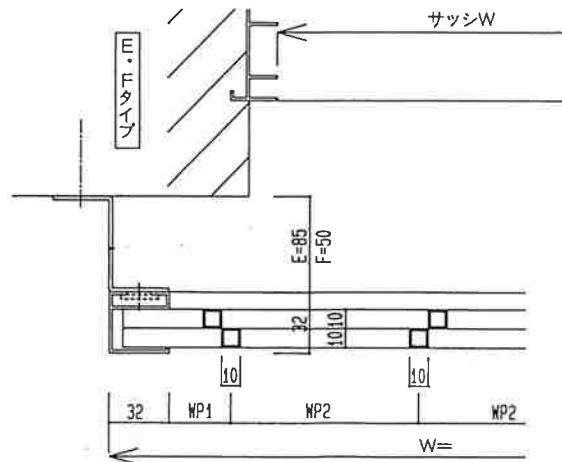

Cタイプ

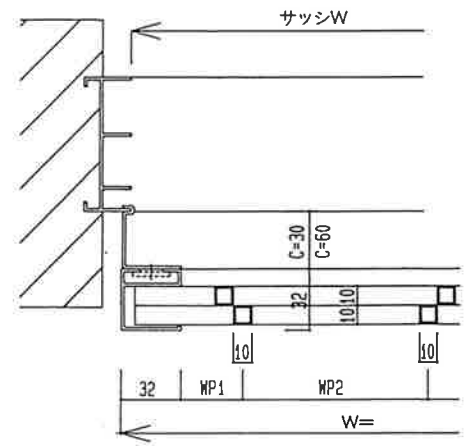



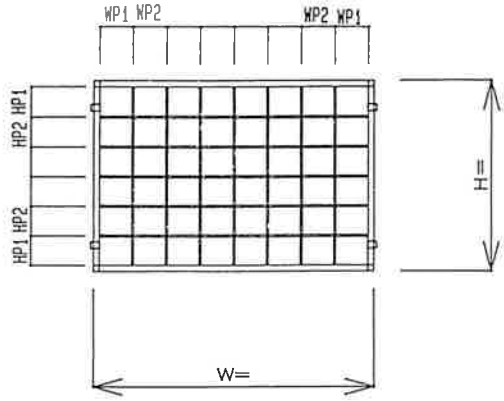



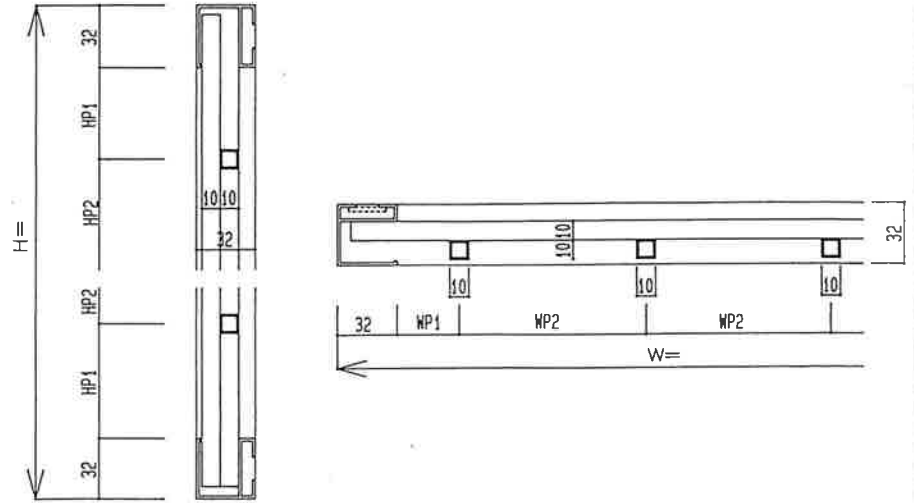

姿図



断面図



各種ブラケット

A	B	E	F	C-1	C-2	C-3	C-4
							
開口 0~27mm	開口 15~40mm						

A・Bタイプ

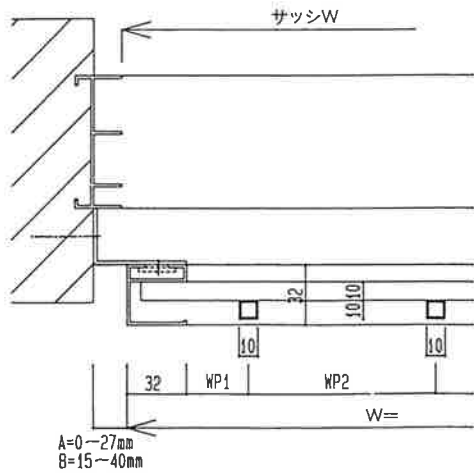

E・Fタイプ

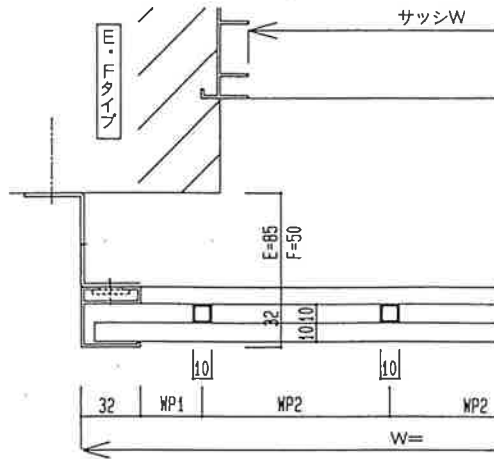

Cタイプ

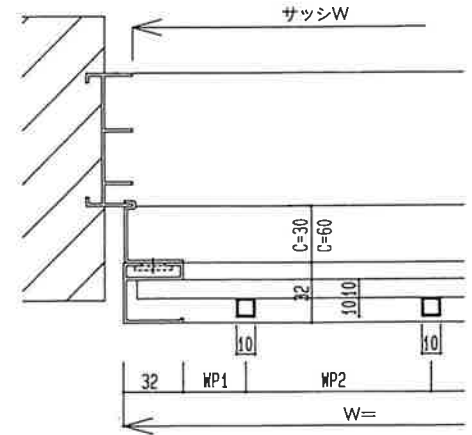



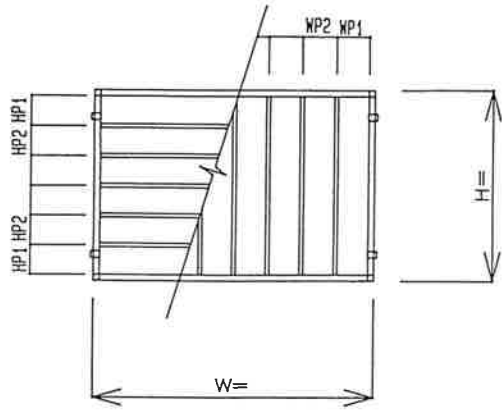

姿図

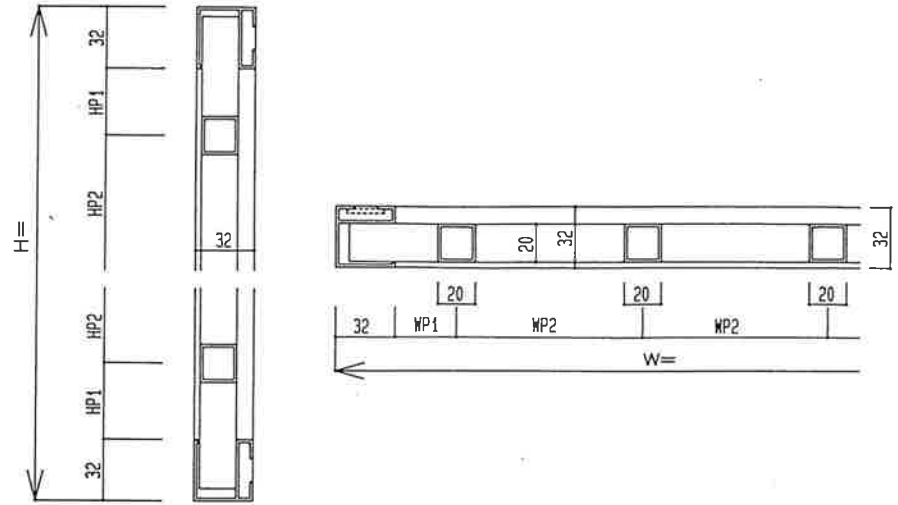

断面図

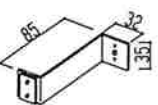
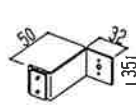
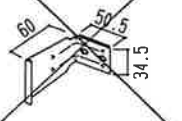
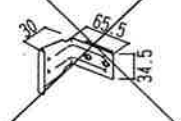
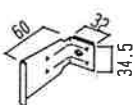

各種ブラケット

A	B	E	F	C-1	C-2	C-3	C-4
							
開口 0~27mm	開口 15~40mm						

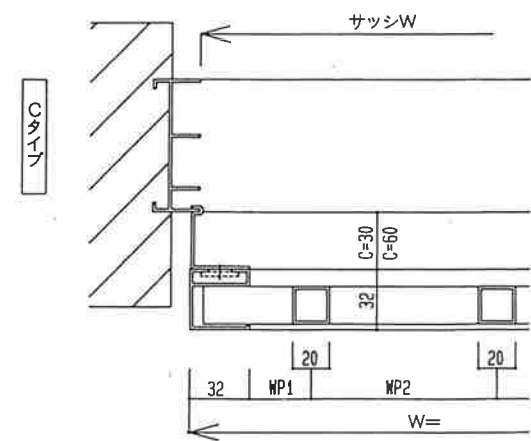
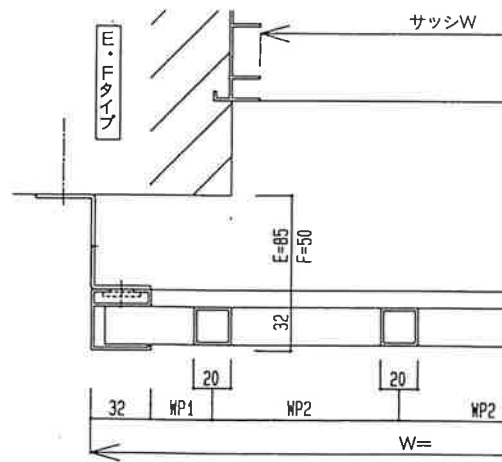
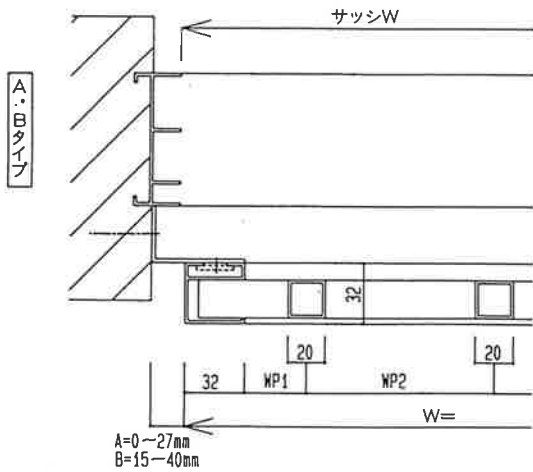

TH-20 Zレール

シルバー
ブロンズ

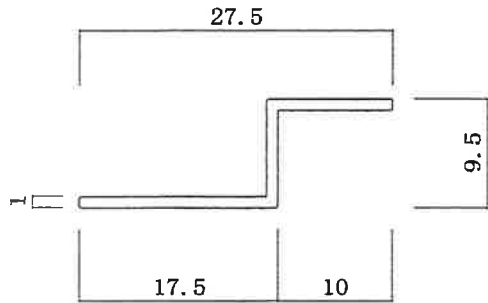

1.5/1

TH-21 上レール

シルバー
ブロンズ

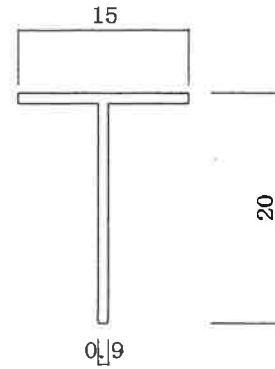

1.5/1

TH-22 下低レール

シルバー
ブロンズ

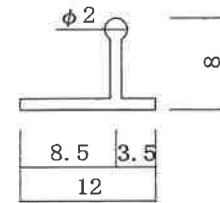

1.5/1

TH-23 薄型Zレール

シルバー
ブロンズ

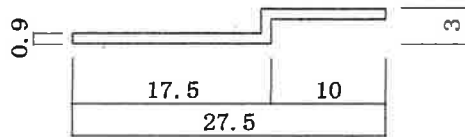

1.5/1

TH-24 シャクシレール

シルバー
ブロンズ

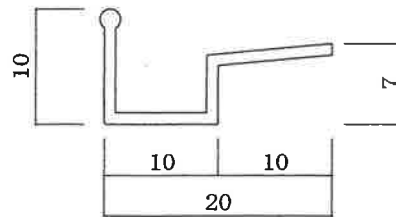

1.5/1

TH-25 L型レール

シルバーのみ

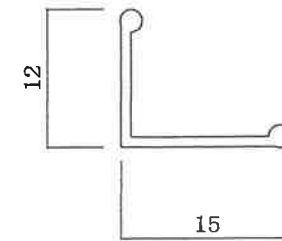

1.5/1

N S 126振止

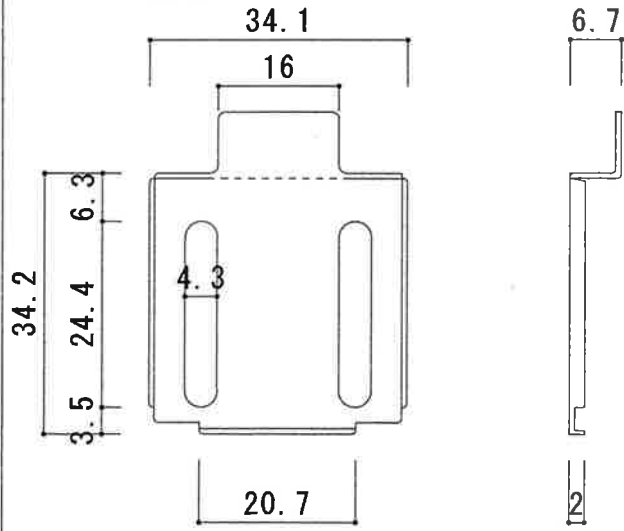

126D戸車

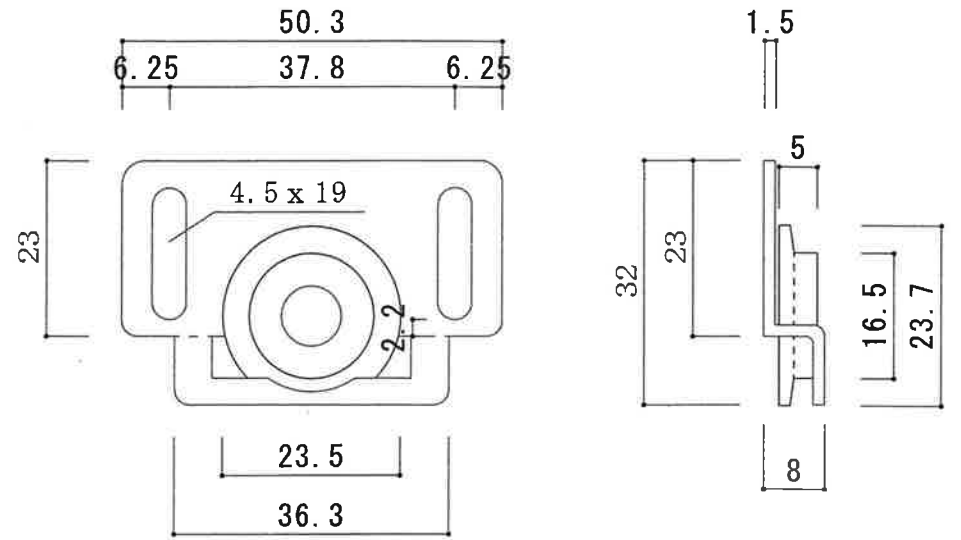

K J 108F型振止

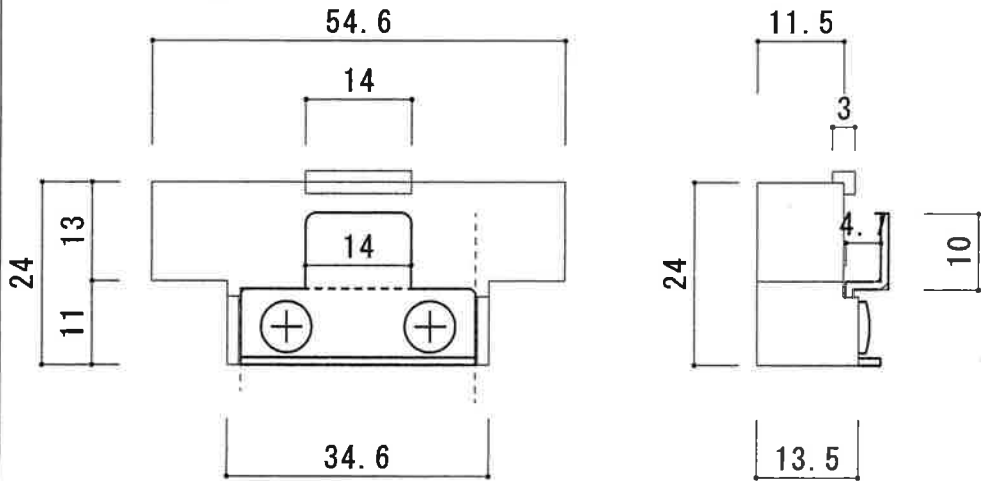

K J 108S F型戸車

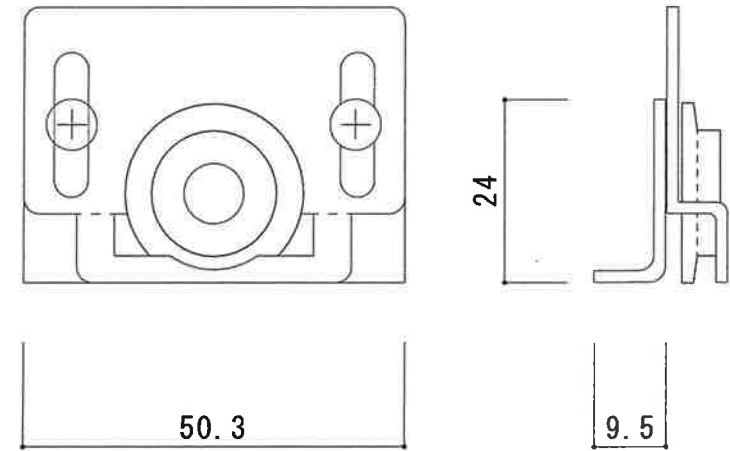

網戸発注書

株式会社 APRO(アプロ)
 千葉県千葉市若葉区下田町1434
 TEL:043-239-1722 FAX:043-239-1723

発注日 年 月 日
 希望納期 年 月 日

下記の通り注文します。

件名等

*必ず記入してください。

社名
住所
電話
FAX
担当者

納入先 (直送先名)
住所
電話

品名	色	W	H	出来 寸法	レール内 寸法	中 棧	ネット色	モヘア (住宅用)	仕 様 (住宅用)	Tコム (ビル用)	枚 数
								4・9・15	偏芯・センター	11・20	
								4・9・15	偏芯・センター	11・20	
								4・9・15	偏芯・センター	11・20	
								4・9・15	偏芯・センター	11・20	
								4・9・15	偏芯・センター	11・20	
								4・9・15	偏芯・センター	11・20	
								4・9・15	偏芯・センター	11・20	
								4・9・15	偏芯・センター	11・20	

備 考

*出来寸法の場合は出来寸法欄に、レール内寸法の場合はレール内寸法欄に○を付けてください。
 *カラー指定、出来寸法、中棧位置は必ず記入してください。
 *H=1200以上で指定がない場合は、全てセンターに中棧が付きます。

